



A

Comissão Permanente de Contratação
Conselho Regional De Medicina Do Estado Do Acre – CRM-AC
Processo N° 23.1.00000675-8
PREGÃO ELETRÔNICO N° 06/2023/CRM-AC
Abertura: 10 de agosto de 2023 as 11h00min

Prezados Senhores,

Apresentamos a V.S., nossa Proposta de Contratação de empresa especializada para CONFECÇÃO E INSTALAÇÃO DE MOBILIÁRIO (MÓVEIS PLANEJADOS) sob medida, seguindo módulos predefinidos, para Sede do Conselho Regional de Medicina do Estado do Acre, conforme condições, quantidades e exigências estabelecidas neste Edital e seus anexos.

Nome de Fantasia: HAPPY

Razão Social: HAPPY COMÉRCIO E SERVIÇO EM EVENTOS LTDA

CNPJ: N° 08.229.383/0001-86

Endereço: Rua URANO N° 248

Bairro: Morada do Sol

CEP: 69901-124

Telefone: (68) 9.9223-6406

Banco: SICCOB - agência: 3278-6

Cidade: Rio Branco – Acre

E-mail: happyeventos.acre@gmail.com

Fax:

Conta Bancária: 8510-3

ITEM	DESCRIÇÃO DETALHADA	UND	MARCA MODELO	Quantidade	VALOR UNITARIO	VALOR TOTAL
84	Cadeira giratória, espaldar alto, apoia braço, tipo presidente: Cor preta; Revestimento em PU almofadado; Braços revestidos em PVC e almofadados; Ajuste de altura cadeira em até 10cm; Base giratória com rodízios em nylon; Função reclinar, com trava no ponto inicial; Regulagem de altura através do pistão Classe 3 a gás; Deve ter capacidade de suporte mínimo 120kg; Rodas em Nylon resistente. Medidas: Dimensões do assento: 54x54cm; Dimensões do encosto: 54x75cm; Altura do produto: 113 a 123cm; Altura do assento em relação ao chão: 53-60cm; Altura mínima - máxima braços: 66 a 77cm. Totalmente montada. Conforme o modelo do Anexo I-C.	UND	MULTILASER - GA202	26	R\$ 1.299,00	R\$ 33.774,00
85	Cadeira fixa, apoia braço: Cor preta; Assento e Encosto Estofados Revestidos em Poliuretano; Base em Metal e Braços em Nylon; Altura: 98 cm Largura: 58 cm Profundidade: 56 cm Altura do assento ao chão: 47 cm Densidade: 24; Deve ter capacidade de suporte mínimo 90kg; Totalmente montada. Conforme o modelo do Anexo I-C.	UND	MOBLY - OSLO	12	R\$ 549,00	R\$ 6.588,00
VALOR TOTAL (Quarenta Mil Trezentos e Sessenta e Dois Reais)						R\$ 40.362,00

Declaro ainda que caso a nossa proposta seja aceita, comprometemo-nos:

- Declaro ainda que caso os preços contidos na proposta escrita e naqueles que, porventura, vierem a ser ofertados por meio de lances verbais estão incluídos todos os custos diretos e indiretos, tributos incidentes, taxa de administração, materiais, serviços, encargos sociais, trabalhistas, seguros, lucro, frete e outros necessários ao cumprimento integral do objeto do Edital e seus Anexos.
- Declaro efetuar a completa execução dos serviços, contado a partir da data da assinatura do termo de Contrato ou da comunicação emitida pelo CONTRATANTE;
- Declaro que concordamos em manter a validade desta proposta por um período de 60 (Sessenta) dias, contado a partir da data final prevista para sua entrega.
- Declaro que o mesmo que o contrato seja assinado, esta proposta constituirá um compromisso de nossa parte, observadas as condições do Edital
- Declaro que presto garantia dos produtos pelo prazo indicado em cada item desta proposta, a partir do recebimento definitivo.

Rio Branco – Acre, 10 de agosto de 2023.

HAPPY COMERCIO E SERVICO EM EVENTOS LTDA
CNPJ. N° 08.229.383/0001-86
DARTAGNAN ROOS WILSON
RG N° 2357101 SSP/RN CPF. 733.970.759-04
Proprietário

CADEIRA FIXA, APOIA BRAÇO:



ESPECIFICAÇÕES TÉCNICAS

Mora em apartamento?

Verifique o tamanho de elevadores e portas para transporte do produto.

Nossos entregadores sobem somente até o 3º andar pelas escadas.

Para produtos vendidos e entregues por parceiros, a política está sujeita a alterações de acordo com as regras de cada loja

Cor Preto

Garantia em Meses 3

Instruções/Cuidados Produto recomendado para uso doméstico. Limpar com pano macio seco ou levemente umedecido com água.

Conteúdo da Embalagem 1 Cadeira de Escritório

Modelo Oslo Interlocutor

Material Assento e Encosto Estofados Revestidos em Poliuretano; Base em Metal e Braços em Nylon

Descrição do Tamanho Altura: 98 cm

Largura: 58 cm

Profundidade: 56 cm Altura do assento ao chão: 47 cm

Densidade: 24

Produto precisa de Montagem? Sim, a montagem é simples mas sugerimos a contratação do nosso serviço de montagem (para os CEPs em que o serviço está disponível) ou de algum profissional experiente de sua preferência

Tipo do Encosto Interlocutor

Peso suportado (kg) 90

Quantidade de Peças 1 peça

Tipo de pé Fixo

Altura do assento até o chão (cm) 47

É giratório não

Material da estrutura Metal

Material do braço Nylon

Material do Revestimento do assento Poliuretano

Material do Revestimento do Encosto Poliuretano

Possui braço Sim

Possui regulagem de altura? Não

Material dos pés Metal

Número de pés 1

Quantidade de Lugares 1



<https://www.mobly.com.br/cadeira-de-escritorio-interlocutor-fixa-oslo-preta-558773.html>

CADEIRA GIRATÓRIA, ESPALDAR ALTO, APOIA BRAÇO, TIPO PRESIDENTE:



DESCRIÇÃO DO PRODUTO

A Cadeira de Escritório Presidente Deluxe é ideal para quem busca conforto ao ficar horas sentado em frente ao computador ou diante de uma mesa de escritório. Desenvolvida com estofado macio, revestido em material sintético, oferece total ergonomia para o usuário.

O design é elegante e traz acabamentos finos em branco, além de revestimento em PU almofadado. Contém mecanismos para se encaixar melhor ao perfil de cada um, como encosto reclinável, ajuste regulável de altura em até 10 cm, travamento de regulagem e base giratória com rodízios anti-risco, em nylon.

Acompanha todas as peças necessárias para o seu cotidiano de home-office, para o escritório ou até mesmo no momento gamer. Com estrutura reforçada, a Cadeira de Escritório Presidente Deluxe garante alta resistência, ao suportar até 150 kg, e maior durabilidade.

INFORMAÇÕES TÉCNICAS

Características:

- Marca: Multilaser
- Modelo: GA202

Especificações técnicas:

- Revestimento: PVC
- Acabamento: PU

Almofadado

- Estrutura: Madeira Compensada
- Cor: Preto
- Dimensões da Cadeira
- Assento: 540x530 mm
- Encosto: 770x520 mm

Dimensões e Peso

- Dimensões do Produto sem Embalagem (AxLxP): 530x610x1040mm
- Dimensões do Produto com Embalagem (AxLxP): 780x330x650mm
- Peso do produto sem embalagem: 9.0 kg
- Peso do produto com embalagem: 14.9 kg



- Tipo: Cadeira de Escritório
- Peso Suportado: 150 kg
- Regulagem de Altura
- Sistema de Montagem: Simples Montagem.
- Parafusos e ferramenta, inclusa.
- Apenas seguir a ordem descrita no manual para montagem.
- Possui a ordem e os tamanhos dos parafusos, indicando o local correto para montagem do **braço, assento e o apoio.**

- Braço: Fixos
- Reclinável, giratória

Conteúdo da embalagem:

- 1x Cadeira
- 1x Kit de Montagem
- 1x Manual de Instruções

Altura Real 65

Largura Real 36

Profundidade Real 77

Garantia do Fornecedor 3 meses

Fabricante: Multilaser

Modelo: GA202

Linha Presidente Deluxe

Peso: 14900 gramas (bruto com embalagem)



<https://suporte.multilaser.com.br/produtos/caadeira-de-escritorio-presidente-deluxe-ga202>

GA202











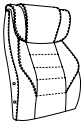

**CADEIRA DE ESCRITÓRIO
PRESIDENTE DELUXE**

manual do usuário

Olá, obrigado por nos escolher!

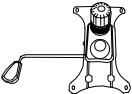
Leia este guia com atenção a fim de obter um bom relacionamento com o seu produto.

1. Descrição das peças

 <p>A - Encosto 1 Unidade</p>	 <p>B - Assento 1 Unidade</p>	 <p>C - Braços 2 Unidades</p>
 <p>D - Base 1 Unidade</p>	 <p>E - Gaslift e seu suporte 1 Unidade</p>	 <p>F - Rodas 5 Unidades</p>
 <p>G - Mecanismo 1 Unidade</p>	 <p>H - Parafusos pequenos 4 Unidades</p>	 <p>I - Parafusos médios 8 Unidades</p>
 <p>J - Tampas dos parafusos médios 8 Unidades</p>	 <p>K - Chave hexagonal L 1 Unidade</p>	

2. Como instalar

1 . Posicione a base (D) de cabeça para baixo e insira as rodas (F) nos 5 pontos da base.

2 . Instale o gaslift e seu suporte (E) na base (D):

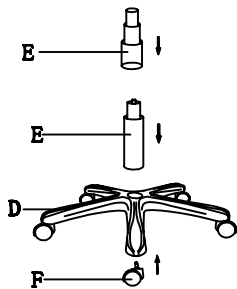

3 . Posicione o assento (B) de cabeça para baixo.

4 . Fixe o mecanismo de regulagem de altura (G), utilizando os parafusos pequenos (H) e a chave hexagonal (K).

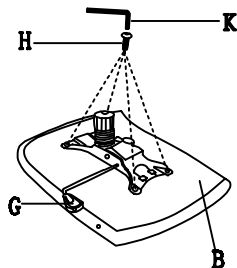

5 . Instale a base que já foi montada no assento já com o mecanismo de regulagem de altura fixado, de acordo com os passos anteriores.

Pressione com firmeza, a fim de assegurar o perfeito encaixe.

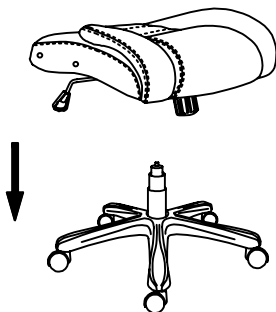

6 . Instale os braços (C) USANDO OS PARAFUSOS MÉDIOS (i) e a chave hexagonal (K).

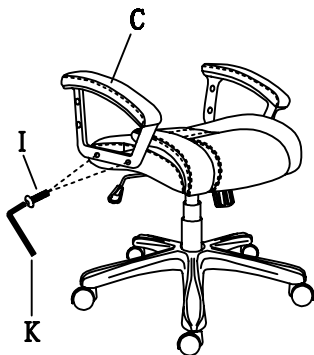

7 . Fixe o encosto (a) com o auxílio dos parafusos médios (i) e a chave hexagonal (K).

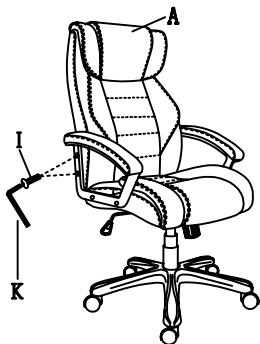

8 . Pronto! Se você seguir todos esses passos, seu produto está pronto para ser utilizado!

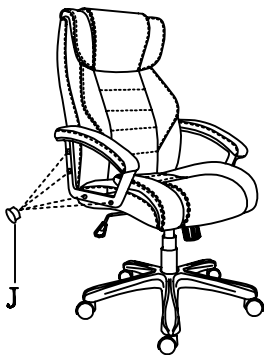

3. Termos de garantia

. Esta garantia não cobre qualquer defeito do produto decorrente do uso e do desgaste natural ou decorrente da utilização inadequada, incluindo, sem limitações, o uso normal e habitual, de acordo com as instruções da Multilaser para o uso e a manutenção do produto.

. Esta garantia não cobre defeitos do produto decorrente de instalações, modificações, reparos ou quando o produto for aberto por um profissional não autorizado pela Multilaser.

. Esta garantia também não cobre defeitos no produto decorrentes do uso de acessórios ou outros dispositivos periféricos que não sejam originais da Multilaser projetados para o uso com o produto.

. Em caso de defeito de fabricação, desde que comprovado, a Multilaser limita-se a consertar ou substituir o produto defeituoso. Este produto está garantido pela Multilaser pelo período de 3 meses. O certificado somente terá validade com a apresentação da NF de compra. Leia com atenção os termos de garantia acima.

NF/Nº _____.

Data da Compra ____ / ____ / ____.



MULTILASER

Acompanhe a gente!
www.multilaser.com.br